

POWER BOOST
Manual

wallbox

Important Notes

1. Install your Wallbox charger before installing the meter.

2. Only energy meters delivered by Wallbox are compatible.

3. Installation must be performed by qualified personnel only, according to local regulations.

FR Remarques importantes

1. Installez votre chargeur Wallbox avant d'installer le compteur.
2. Seuls les compteurs d'énergie fournis par Wallbox sont compatibles.
3. L'installation doit être effectuée par du personnel qualifié uniquement, conformément aux réglementations locales.

ES Notas importantes

1. Instala el cargador de Wallbox antes de instalar el contador.
2. Solo los contadores de energía suministrados por Wallbox son compatibles.
3. La instalación debe realizarse únicamente personal cualificado, de acuerdo con las normativas locales.

IT Note importanti

1. Installare il caricatore Wallbox prima di installare il contatore.
2. Solo i contatori forniti da Wallbox sono compatibili.
3. L'installazione deve essere eseguita solo da personale qualificato, secondo le normative locali.

NO Viktige merknader

1. Installer din Wallbox-veggleder før du installerer måleren.
2. Kun energimålere levert av Wallbox er kompatible.
3. Installasjon må kun utføres av kvalifisert personell i henhold til lokale forskrifter.

CA Notes importants

1. Instal·la el teu carregador de Wallbox abans d'instal·lar el comptador.
2. Només són compatibles els comptadors d'energia lliurats per Wallbox.
3. La instal·lació ha de ser realitzada únicament per personal qualificat, d'acord amb les normatives locals.

DA Vigtigt

1. Installer din Wallbox-oplader, før du installerer måleren.
2. Kun energimålere leveret af Wallbox er kompatible.
3. Installation må kun udføres af kvalificeret personale i henhold til lokale bestemmelser.

FI Tärkeät huomautuksia

1. Asenna maahanlaturisi ennen mittarin asentamista.
2. Ainoastaan Wallbox toimittamat energiamittarit ovat yhteensopivia.
3. Vain pätevä henkilökunta saa suorittaa asennuksen paikallisten määräysten mukaisesti.

HU Fontos megjegyzések

1. A mérő telepítése előtt telepítse a Wallbox-töltőt.
2. Kizárólag a Wallbox által szállított energiamérők kompatibilisek.
3. A telepítést csak szakképzett személyzet végezheti, a helyi előírásoknak megfelelően.

LV Svarīgas piezīmes

1. Uzstādiēt Wallbox lādētāju pirms skaitļtājs uzstādīšanas.
2. Piemēroti tikai Wallbox piegādātie enerģijas skaitļtāji.
3. Uzstādīšanu jāveic tikai kvalificētam personālam saskaņā ar vietējiem noteikumiem.

RO Informații importante

1. Instalați încărcătorul Wallbox înainte de a instala contorul.
2. Sunt compatibile numai contoarele de energie furnizate de Wallbox.
3. Instalarea trebuie efectuată numai de personalul calificat, conform reglementărilor locale.

UK Важливі примітки

1. Зарядний пристрій Wallbox потрібно встановлювати перед встановленням лічильника.
2. Сумісні лише лічильники електроенергії, що постачаються Wallbox.
3. Встановлення має виконувати виключно кваліфікований фахівець відповідно до місцевих норм.

DE Wichtige Hinweise

1. Installieren Sie das Wallbox-Ladegerät, bevor Sie das Messgerät installieren.
2. Nur von Wallbox gelieferte Elektrizitätszähler sind kompatibel.
3. Die Installation darf nur von qualifiziertem Personal gemäß den örtlichen Vorschriften durchgeführt werden.

NL Belangrijke opmerkingen

1. Installeer de oplader van Wallbox voordat u de meter installeert.
2. Alleen energiemeters die door Wallbox worden geleverd zijn geschikt.
3. De installatie mag alleen worden uitgevoerd door gekwalificeerd personeel en volgens de lokale regelgeving.

PT Notas importantes

1. Instale o seu carregador de Wallbox antes de instalar o contador.
2. Apenas os contadores de energia fornecidos pela Wallbox são compatíveis.
3. A instalação deve ser realizada apenas por pessoal qualificado, de acordo com os regulamentos locais.

SV Viktigt att tänka på

1. Installera först Wallbox-laddaren och sedan energimätaren.
2. Endast energimätare som levereras av Wallbox kan användas.
3. Installationen skall utföras av behörig installatör isik lokal föreskrifter.

CS Důležité poznámky

1. Nainstalujte Wallbox nainstalujte ještě před instalací měřiče.
2. Kompatibilní jsou pouze elektroměry dodávané společností Wallbox.
3. Instalaci musí provádět výhradně kvalifikovaná osoba, a to podle místních předpisů.

ET Tähtis

1. Paigaldage Wallboxi laadur enne arvesti paigaldamist.
2. Ühilduvad ainult Wallboxi taritud energiaarvestid.
3. Paigaldada tohib ainult selleks kvalifitseeritud isik kohalike eeskirjade kohaselt.

EL Σημαντικές σημειώσεις

1. Εγκαταστήστε τον φορτιστή Wallbox πριν εγκαταστήσετε τον μετρητή.
2. Μόνο οι μετρητές ενέργειας που παρέχονται από τη Wallbox είναι συμβατοί.
3. Η εγκατάσταση πρέπει να πραγματοποιείται μόνο από εξειδικευμένο προσωπικό, σύμφωνα με τους τοπικούς κανονισμούς.

IS Mikilvægar athugasemdir

1. Settu upp Wallbox hleðstækibáður en þú settur upp málinn.
2. Aðeins orkuskiptar sem afhentur eru af Wallbox eru samhæfar.
3. Uppsætningin skal aðeins framkvæmd af hæfu starfsfólki samkvæmt gildandi reglum.

PL Istotne informacje

1. Zamontuj ładowarkę Wallbox przed zainstalowaniem miernika.
2. Kompatybilne są tylko mierniki energii dostarczane przez firmę Wallbox.
3. Instalacja może być wykonywana wyłącznie przez wykwalifikowany personel, zgodnie z lokalnymi przepisami.

SK Dôležité poznámky

1. Pred inštaláciou merača nainštalujte nabíjačku Wallbox.
2. Kompatibilné sú iba merače energie dodávané spoločnosťou Wallbox.
3. Inštaláciu musí vykonať iba kvalifikovaný personál v súlade s miestnymi predpismi.

הערות חשובות HE

1. התקן את חסותן Wallbox.
2. רק מדי התזונה המסומנים על ידי וואלבוks.
3. התקנת המדי צריכה להתבצע על ידי איש צוות חסותן בלבד, בהתאם לתקנות התקנות.

Important Notes

4. Make sure to update your charger with the latest software version before installing the meter.

5. Ensure the charger is powered off before connecting the meter.

6. For more information, refer to your charger's guide on Wallbox Academy.

<https://support.wallbox.com/>

FR Remarques importantes

- Assurez-vous de mettre à jour votre chargeur avec la dernière version du logiciel avant d'installer le compteur.
- Assurez-vous que le chargeur est éteint avant de connecter le compteur.
- Pour plus d'informations, consultez le guide de votre chargeur sur Wallbox Academy.

ES Notas importantes

- Asegúrate de actualizar el cargador con la última versión del software antes de instalar el contador.
- Asegúrate de que el cargador esté apagado antes de conectar el contador.
- Para obtener más información, consulta la guía del cargador en Wallbox Academy.

IT Note importanti

- Assicurarsi di aggiornare il caricatore con la versione del software più recente prima di installare il contatore.
- Assicurarsi che il caricatore sia spento prima di collegare il contatore.
- Per ulteriori informazioni, consultare la guida del caricatore sulla Wallbox Academy.

NO Viktige merknader

- Sjarg for å oppdatere laderen med den nyeste programvareversjonen før du installerer måleren.
- Kontroller at laderen er slått av før du kobler til måleren.
- Du finner mer informasjon i laderens veiledning på Wallbox Academy.

CA Notes importants

- Asegura't d'actualitzar el teu carregador amb l'última versió del programari abans d'instal·lar el comptador.
- Asegura't que el carregador estigui apagat abans de connectar el comptador.
- Per obtenir més informació, consulta la guia del teu carregador a la Wallbox Academy.

DA Vigtigt

- Sjrg for at opdatere opladeren med den nyeste software, før du installerer måleren.
- Sjrg for, at opladeren er slukket, før måleren tilsluttes.
- For yderligere oplysninger henvises til din ladevejledning på Wallbox Academy.

FI Tärkeitä huomautuksia

- Muista päivittää laturi uusimpaan ohjelmistoversioon ennen mittarin asentamista.
- Varmista ennen mittarin kytkemistä, että laturi on kytketty pois päältä.
- Lisätietoja on laturisi oppaassa Wallbox Academyssa.

HU Fontos megjegyzések

- A mérő telepítése előtt feltétlenül frissítse a töltőt a legújabb szoftververzióra.
- A mérő csatlakoztatása előtt gondoskodjon arról, hogy a töltőt ki legyen kapcsolva.
- További információkért olvassa el a Wallbox Academy töltőtöltés használatos útmutatóját.

LV Svarīgas piezīmes

- Pirms skaitītāja uzstādīšanas pārlicinieties, ka lādētājam veikti atjauninājumi uz jaunāko programmatūras versiju.
- Pirms skaitītāja pievienošanas pārlicinieties, ka lādētājs ir izslēgts.
- Papildu informāciju skatiet lādētāja rokasgrāmatā Wallbox Academy.

RO Informații importante

- Înainte de a instala contorul, asigurați-vă că ați actualizat încărcătorul la cea mai recentă versiune software.
- Înainte de a conecta contorul, asigurați-vă că încărcătorul este oprit.
- Pentru mai multe informații, consultați ghidul încărcătorului dvs. de pe Wallbox Academy.

UK Важливі примітки

- Перед підключенням лічильника переконайтеся, що зарядний пристрій вимкнено.
- Доکلаний див. в посібнику з використання зарядного пристрою, доступному в базі даних Wallbox Academy.

DE Wichtige Hinweise

- Stellen Sie sicher, dass Ihr Ladegerät über die neueste Softwareversion verfügt, bevor Sie das Messgerät installieren.
- Stellen Sie sicher, dass das Ladegerät ausgeschaltet ist, bevor Sie das Messgerät anschließen.
- Weitere Informationen finden Sie im Handbuch Ihres Ladegeräts auf der Wallbox Academy.

NL Belangrijke opmerkingen

- Zorg ervoor dat u uw oplader voorzien van de nieuwste softwareversie voordat u de meter installeert.
- Zorg ervoor dat de oplader is uitgeschakeld voordat u de meter aansluit.
- Raadpleeg de handleiding op Wallbox Academy voor meer informatie over uw oplader.

PT Notas importantes

- Certifique-se de que atualiza o seu carregador com a versão de software mais recente antes de instalar o contador.
- Certifique-se de que o carregador está desligado antes de ligar o contador.
- Para mais informações, consulte o guia do carregador na Wallbox Academy.

SV Viktigt att tänka på

- Uppdatera laddaren med senaste programvarversion före installationen av energimätaren.
- Kontrollera innan energimätaren kopplas in att laddaren är avstängd.
- Mer information finns i användarhandboken för din laddare på Wallbox Academy.

CS Důležité poznámky

- Před instalací měřiče nezapomeňte nabíječku aktualizovat na nejnovější verzi softwaru.
- Před připojením měřiče se ujistěte, že je nabíječka vypnutá.
- Další informace naleznete v příručce k nabíječce na webu Wallbox Academy.

ET Tähtis

- Enne arvesti paigaldamist veenduge, et teie laaduri tarkvara oleks värskendatud kõige uuemale versioonile.
- Enne arvesti ühendamist veenduge, et laadur oleks välja lülitatud.
- Lähemat teavet leiate laaduri juhendist Wallbox Academy.

EL Σημαντικές σημειώσεις

- Φροντίστε να ενημερώσετε τον φορτιστή σας με την πιο πρόσφατη έκδοση λογισμικού πριν εγκαταστήσετε τον μετρητή.
- Βεβαιωθείτε ότι ο φορτιστής είναι απενεργοποιημένος πριν συνδέσετε τον μετρητή.
- Για περισσότερες πληροφορίες, ανατρέξτε στον οδηγό του φορτιστή στο Wallbox Academy.

IS Mikilvægar athugasemdir

- Vertu viss um að uppfæra heilsutækniþitt með nýjustu hugbúnaðarútgáfunni áður en þú setur upp málin.
- Gakktu úr skugga um að slökkt sé á heilsutækni áður en málinn er tengdur.
- Nánari upplýsingar er að finna í handbók heilsutækisins á Wallbox Academy síðunni.

PL Istotne informacje

- Przed zainstalowaniem miernika należy zaktualizować oprogramowanie ładowarki do najnowszej wersji.
- Przed podłączeniem miernika upewnić się, że ładowarka jest wyłączona.
- Więcej informacji można znaleźć w podręczniku ładowarki dostępnym w serwisie Wallbox Academy.

SK Dôležité poznámky

- Pred inštaláciou glukomeru nezabudnite aktualizovať nabíjačku najnovšou verziou softvéru.
- Pred pripojením merača sa uistite, že je nabíjačka vypnutá.
- Viac informáci nájdete v príručke k nabíjačke na Wallbox Academy.

הערות חשובות

- התפל לעדכן את המטען את המטען עם הגרסה האחרונה של הרכיב לפני התקנתו.
- ודא שהמטען כבוי לפני חיבור המדד.
- לקבלת מידע נוסף, ניתן במדריך לטען שלך ב-Wallbox Academy.

Materials and Tools

Devices



Pulsar Plus



Commander 2



Copper C



Copper SB

Tools



Philips
Screwdriver

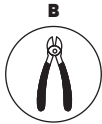

Cutting Pliers

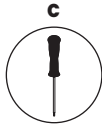

Torx T9
Pulsar Plus
Commander 2

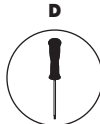

Torx T20
Copper C
Copper SB

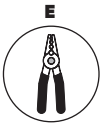

Wire
Strippers

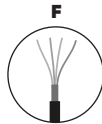

Recommended
Cable
(STP Class 5E
500 Max Length)

FR Matériaux et outils

- A. Tournevis Philips
- B. Pince coupante
- C. T9 Torx
- D. T20 Torx
- E. Pince à dénuder
- F. Câble recommandé (STP classe 5E, longueur max. 500 m)

ES Materiales y herramientas

- A. Destornillador Philips
- B. Alicates de corte
- C. Torx T9
- D. Torx T20
- E. Pelacables
- F. Cable recomendado (STP clase 5E, longitud máxima 500 m)

IT Materiale e strumenti

- A. Cacciavite a croce
- B. Pinze da taglio
- C. Torx T9
- D. Torx T20
- E. Pinze spellafili
- F. Cavo consigliato (STP classe 5E, lunghezza max 500 m)

NO Materialer og verktøy

- A. Philips-skrutrekker
- B. Kuttetenger
- C. Torx T9
- D. Torx T20
- E. Vaierstripper
- F. Anbefalt kabel (STP-klasse 5E, 500 m maks lengde)

CA Materials i eines

- A. Tornavis Philips
- B. Alicates de tall
- C. Torx T9
- D. Torx T20
- E. Decapadors de cables
- F. Cable recomanat (STP Classe 5E, longitud màx. de 500 m)

DA Materialer og værktøjer

- A. Philips-skrutækker
- B. Bidetang
- C. Torx T9
- D. Torx T20
- E. Afisoleringstang
- F. Anbefalt kabel (STP-klasse 5E, maks. længde på 500 m)

FI Materiaalit ja työkalut

- A. Ristipääruuvimeisseli
- B. Leikkupuuhditi
- C. Torx T9
- D. Torx T20
- E. Väijerinpoistimet
- F. Suositeltava kaapeli (STP-luokka 5E, maksimipituus 500m)

HU Anyagok és eszközök

- A. Philips csavarhúzó
- B. Vágó fogók
- C. Torx T9
- D. Torx T20
- E. Kábelcsupaszítók
- F. Ajánlott kábel (5E kat. STP, maximális hossz 500 m)

LV Materiāli un instrumenti

- A. Kruštas skrūvgrēzis
- B. Asknābles
- C. Torx T9
- D. Torx T20
- E. Vadu izolācijas noņāvējs
- F. Ieteicamais vads (STP klase 5E, maksimālais garums 500 m)

RO Materiale și instrumente

- A. Șurubelniță cu capul în cruce
- B. Clește de tăiere
- C. Șurubelniță Torx T9
- D. Șurubelniță Torx T20
- E. Patent
- F. Cablu recomandat (tip STP clasa 5E, lungime maximă 500 m)

UK Материали та інструменти

- A. Вікрутка Philips
- B. Гострокутний
- C. Вікрутка під шлиці T9
- D. Вікрутка під шлиці T20
- E. Інструмент для знняття ізоляції з дротів
- F. Рекомендований кабель (екранована витя пара, клас 5E, макс. довжина – 500 м)

DE Materialien und Werkzeuge

- A. Philips Schraubendreher
- B. Schneidzange
- C. Torx T9
- D. Torx T20
- E. Abisolierzange
- F. Empfohlenes Kabel (STP Klasse 5E, max. 500 m Länge)

NL Materialen en hulpmiddelen

- A. Philips-schroevendraaier
- B. Knip tang
- C. Torx T9
- D. Torx T20
- E. Draadstripper
- F. Aanbevolen kabel (STP klasse 5E, max. lengte: 500 m)

PT Materiais e ferramentas

- A. Chave de parafusos Phillips
- B. Alicates de corte
- C. Chave Torx T9
- D. Chave Torx T20
- E. Decapantes de fios
- F. Cabo recomendado (STP Classe 5E, comprimento máx. de 500 m)

SV Material och verktyg

- A. Sjämrskruvsmejsel (Phillips)
- B. Avbitartång
- C. Torxmejsel T9
- D. Torxmejsel T20
- E. Avisoleringstång
- F. Rekommenderat kabel (STP Klasse 5E, 500 m maxlängd)

CS Materiály a nářadí

- A. Křížový šroubovák
- B. Štípací kleště
- C. Imbusový klíč T9
- D. Imbusový klíč T20
- E. Odizolovače drátu
- F. Doporučený kabel (STP třídy 5E, maximální délka 500 m)

ET Materjalid ja tööriistad

- A. Ristpää-kruvikeeraja
- B. Lõiketangid
- C. Torx T9
- D. Torx T20
- E. Juhtmekoorimis tangid
- F. Soovituslik kaabel (STP-klasse 5E, max pikkus 500 m)

EL Υλικά και εργαλεία

- A. Κατοοβίλις Phillips
- B. Πένο με κοπτήρα
- C. Torx T9
- D. Torx T20
- E. Απομονωτικές καλωδίου
- F. Συνιστώμενο καλώδιο (STP κλάση 5E, μέγιστο μήκος 500 m)

IS Efni og verkfæri

- A. Sjúrnuskruvíjár
- B. Bittang
- C. Torx T9
- D. Torx T20
- E. Vírstríparar
- F. Rafloög tegund af snáru (STP flokkur 5E, 500m hámarks lengd)

PL Materiały i narzędzia

- A. Wkrętak z kołcówką Phillips
- B. Szczypce do cięcia
- C. Klucz torx T9
- D. Klucz torx T20
- E. Ściągacze do izolacji
- F. Zalecany kabel (klasa STP 5E, maks. długość 500 m)

SK Materiály a nářadí

- A. Křížový škrutkovač
- B. Štípacie klešče
- C. Nástrčný škrutkovač T9
- D. Nástrčný škrutkovač T20
- E. Odizolovacie klešče
- F. Odporúčany kábel (trieda STP 5E, maximálna dĺžka 500 m)

מטריאלים ותכלים HE

- Philips זכוכה .A
- תנ"ת .B
- Torx T9 .C
- Torx T20 .D
- כבלים לניידים .E
- כבל תנ"ת (סדרה 5E, 500 מטר) .F

Placement

1. Place the **Power Boost** energy meter after the mains supply and before the split power.

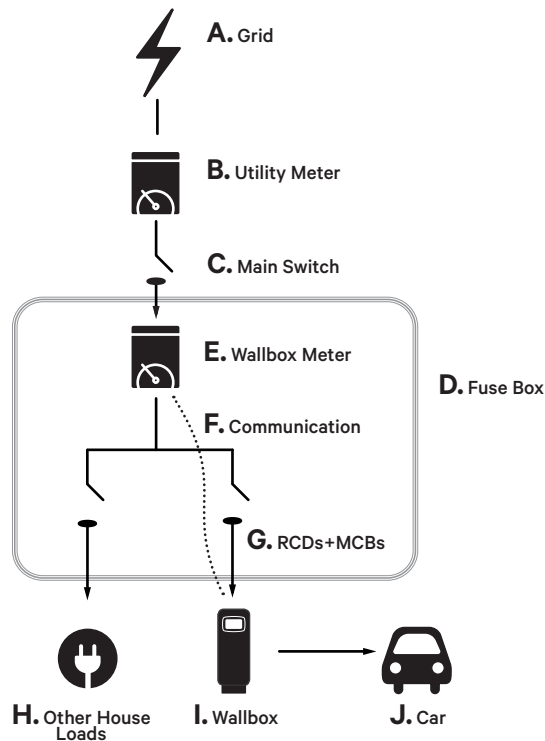

FR Positionnement

- Placez le compteur d'énergie **Power Boost** après l'alimentation secteur et avant l'alimentation fractionnée.
- | | |
|--------------------------|---------------------------------------|
| A. Grille | F. Communication |
| B. Compteur électrique | G. Dispositif différentiel résiduel + |
| C. Commutateur principal | Déjoncteur miniature |
| D. Boîte de fusibles | H. Autres charges domestiques |
| E. Compteur Wallbox | I. Wallbox |
| | J. Voiture |

ES Colocación

- Coloca el contador de energía **Power Boost** después del punto de suministro eléctrico y antes del punto de separación.
- | | |
|-------------------------------------|---------------------------------------|
| A. Red de suministro eléctrico | F. Comunicación |
| B. Contador de suministro eléctrico | G. Dispositivo diferencial residual + |
| C. Interruptor principal | Disyuntor de miniatura |
| D. Caja de fusibles | H. Otras cargas domésticas |
| E. Contador Wallbox | I. Wallbox |
| | J. Coche |

IT Posizionamento

- Posizionare il contatore **Power Boost** dopo l'alimentazione di rete e prima del distributore di corrente.
- | | |
|----------------------------|--------------------------------------|
| A. Griglia | F. Comunicazione |
| B. Contatore | G. Dispositivo di corrente residua + |
| C. Interruttore principale | Interruttore automatico |
| D. Scatola dei fusibili | H. Altri carichi domestici |
| E. Contatore Wallbox | I. Wallbox |
| | J. Auto |

NO Plassering

- Plasser **Power Boost** energimåleren etter netttremforsyningen og før den delte strømmen.
- | | |
|---------------------|---------------------------------------|
| A. Rutenett | F. Kommunikasjon |
| B. Krafttremkjemler | G. Respekteringsenhett + Miniutryking |
| C. Hovedbryter | H. Andre husbelastninger |
| D. Sikringsboks | I. Wallbox |
| E. Wallbox-måler | J. Bil |

CA Col·locació

- Col·loca el comptador d'energia de **Power Boost** després de la xarxa elèctrica i abans de la divisió.
- | | |
|-----------------------------|-------------------------------------|
| A. Retxa | F. Comunicació |
| B. Comptador d'electricitat | G. Dispositiu de corrent residual + |
| C. Interruptor principal | Déjantur de circuit en miniatura |
| D. Caixa de fusibles | H. Altres càrregues domèstiques |
| E. Comptador Wallbox | I. Wallbox |
| | J. Cotxe |

DA Plassering

- Placer **Power Boost**-energimåleren efter hovedforsyningen og før strømopdelingen.
- | | |
|-----------------------|-------------------------------------|
| A. Otter | F. Kommunikation |
| B. Elektricitetsmåler | G. Føjstrømsafbryder + Miniafbryder |
| C. Hovedkontakt | H. Andre husbelastninger |
| D. Sikringsboks | I. Wallbox |
| E. Wallbox-måler | J. Bil |

FI Sijointus

- Aseta **Power Boost**-energimittari verkkovirran jälkeen ja ennen jaettua virtaa.
- | | |
|--------------------|--------------------------|
| A. Ruuduko | F. Viestintä |
| B. Hyönteittari | G. Väivirtasuojakytkin + |
| C. Pääkytkin | Pienoiskatkaisija |
| D. Sulakekotelo | H. Muut talon kuormat |
| E. Wallbox-mittari | I. Wallbox |
| | J. Auto |

HU Elhelyezés

- Elhelyezze a **Power Boost** energiamérőjét a hálózati tápegység és az áramelosztási pont közé.
- | | |
|--------------------|-----------------------------|
| A. Hálózat | F. Kommunikáció |
| B. Közmemő | G. Maradékáram-estőzőkés |
| C. Főkapcsoló | megszakító |
| D. Biztosítékdoboz | H. Egyéb otthoni fogyasztók |
| E. Wallbox-mérő | I. Wallbox |
| | J. Jármű |

LV Novietojums

- Novietojiet **Power Boost** enerģijas skaitītāju pēc sprieguma padeves loģis un pirms tā sadalīšanas.
- | | |
|--------------------------|---------------------------------------|
| A. Elektrotīkls | F. Komunikācija |
| B. Elektrības skaitītājs | G. Pālekošās strāvas jaudas slēdzis + |
| C. Galvenais drošinātājs | Miniatūra jaudas slēdzis |
| D. Drošinātāju kārbā | H. Citas ēkas slodzes |
| E. Wallbox skaitītājs | I. Wallbox |
| | J. Automašīna |

RO Amplasare

- Plasați contorul de energie **Power Boost** după prize de alimentare de la rețea și înainte de repartizare.
- | | |
|----------------------------|-------------------------------------|
| A. Rețea electrică | F. Comunicare |
| B. Contor de electricitate | G. Dispozitiv de curent rezidual și |
| C. Comutator principal | Mini-interrupător |
| D. Cutie de siguranțe | H. Alte sarcini rezidențiale |
| E. Contor Wallbox | I. Wallbox |
| | J. Mașină |

UK Розміщення

- Установіть лічильник електроенергії **Power Boost** після мережевого джерела живлення та перед елементом розподілу живлення.
- | | |
|-----------------------------|-------------------------------------|
| A. Мережа | F. Зв'язок |
| B. Лічильник електроенергії | G. Пристрій захисту від КЗ + |
| C. Головний вимикач | автоматичний вимикач |
| D. Коробка розподільника | H. Інші побутові споживачі живлення |
| E. Лічильник Wallbox | I. Wallbox |
| | J. Автомобіль |

DE Platzierung

- Platzieren Sie den **Power Boost** Elektrizitätszähler hinter der Netzversorgung und vor der geteilten Stromversorgung.
- | | |
|----------------------|--|
| A. Stromversorgung | F. Kommunikation |
| B. Stromzähler | G. FI-Schalter und Sicherungsautomaten |
| C. Hauptschalter | H. Sonstige Eigenbedarfe |
| D. Sicherungskasten | I. Wallbox |
| E. Wallbox-Messgerät | J. Auto |

NL Plaatting

- Plaats de energiemeter **Power Boost** ná de netvoeding en vóór de split power (schakelaar).
- | | |
|----------------------|---------------------------------|
| A. Net | F. Communicatie |
| B. Meter nutsbedrijf | G. Aardlekschakelaar + Miniatur |
| C. Hoofdschakelaar | Stroomonderbreker |
| D. Zekeringskast | H. Andere huissansluitingen |
| E. Wallbox-meter | I. Wallbox |
| | J. Auto |

PT Colocação

- Coloque o contador de energia **Power Boost** após a fonte de alimentação e antes da energia dividida.
- | | |
|------------------------------|---|
| A. Rede | F. Comunicação |
| B. Contador de electricidade | G. Dispositivos de corrente residual + Mini |
| C. Interruptor principal | Interruptores |
| D. Caixa de fusíveis | H. Outras cargas domésticas |
| E. Contador de Wallbox | I. Veículo |

SV Placering

- Koppla in **Power Boost**-energimätare till matning från nätet, före fördelning.
- | | |
|------------------------------|--|
| A. Enät | F. Kommunikation |
| B. Anslutningsenergiutvärare | G. Strömsäkring och automatströmsbrytare |
| C. Huvudbrytare | H. Andra förbrukare i byggnaden |
| D. Säkringscentral | I. Wallbox |
| E. Wallbox-energiutvärare | J. Bil |

CS Zapojení

- Měřič elektrické energie **Power Boost** zapojte po přívodu ze sítě, ale před rozbočením.
- | | |
|---------------------|---|
| A. Elektrická síť | F. Komunikace |
| B. Měřič spotřeby | G. Průvodní chránič + Miniaturní jistič |
| C. Hlavní vypínač | H. Ostatní domcí spotřebiče |
| D. Pajčková skříňka | I. Wallbox |
| E. Měřič Wallbox | J. Automobil |

ET Paigutus

- Paigutage **Power Boost**-energiaarvesti vooluvõrgu ja jaotuspunkti vahel.
- | | |
|--------------------|--|
| A. Vooluvõrk | F. Sideühendus |
| B. Elektriarvesti | G. Jätkuvoolusead + Miniature kaitsekiht |
| C. Paaliti | H. Muud voolutarbijad |
| D. Kaitsekiht | I. Wallbox |
| E. Wallbox arvesti | J. Auto |

EL Τοποθέτηση

- Τοποθέστε τον μετρητή ενέργειας **Power Boost** μετά την ηλεκτρική προμήθεια και πριν από την υπομεριστική παροχή.
- | | |
|-----------------------------|---|
| A. Δίκτυο | F. Επικοινωνία |
| B. Μετρητής κοινής ωφέλειας | G. Διατάξεις προστασίας ρεύματος διαρροής (RCD) + ασφαλιστήρια διαρροής (MCB) |
| C. Ενεργειακό διακόπτη | H. Άλλα οικιακά φορτία |
| D. Κιβώτιο ασφαλείας | I. Wallbox |
| E. Μετρητής Wallbox | J. Αυτοκίνητο |

IS Uppsetning

- Settu **Power Boost** orkumælinn á eftir orkuveitkerfinu og fyrir skiptinguna.
- | | |
|------------------|------------------------------------|
| A. Raforkukerfi | F. Samband |
| B. Orkumælir | G. Lefstraumtæki + Smá ströumtrofi |
| C. Aðstoðir | H. Aðrir rafmagnsveitir |
| D. Öryggisfalla | I. Wallbox |
| E. Wallbox mælir | J. Bíflöng |

PL Lokalizacja

- Mierznik energii **Power Boost** należy zamontować za przyłącznym zasileniu, przed rozdzielaczem.
- | | |
|----------------------------|-------------------------------------|
| A. Sieć | F. Komunikacja |
| B. Mierznik energii | G. Wyłącznik nadprądowy + Wyłącznik |
| C. Wyłącznik główny | ożniocowy-prądowy |
| D. Skrzynka bezpiecznikowa | H. Pozostałe odbiorniki |
| E. Mierznik Wallbox | I. Wallbox |
| | J. Samochód |

SK Umiestnenie

- Umestnite merac energie **Power Boost** za sieťovým napájaním a pred rozdeľovačom.
- | | |
|----------------------|--|
| A. Mreža | F. Komunikácia |
| B. Elektrónomer | G. Prúdový chránič + Miniaturný jistič |
| C. Hlavný vypínač | H. Ostatní domáce spotrebiče |
| D. Poistková skrinka | I. Wallbox |
| E. Merac Wallbox | J. Vozydlo |

HE מיקום

- תבנה את המדידת ה**Power Boost** (המדד) לאחר התקנת המדידה ומפני התפוזר המדידה.
- | | |
|----------------|---------------------------------|
| א. רשת | ה. תקשורת |
| ב. מדד אנרגיה | ו. מכשירי ביטחון חשמלי + מכשירי |
| ג. מנתקי | ז. מכשירי |
| ד. קופסה אבטלה | ח. מכשירי ביתיים אחרים |
| ה. מדד Wallbox | ט. רכב |
| | י. מדידת |

Carlo Gavazzi

1. For Carlo Gavazzi meters, please follow the meter's manual included in the box.

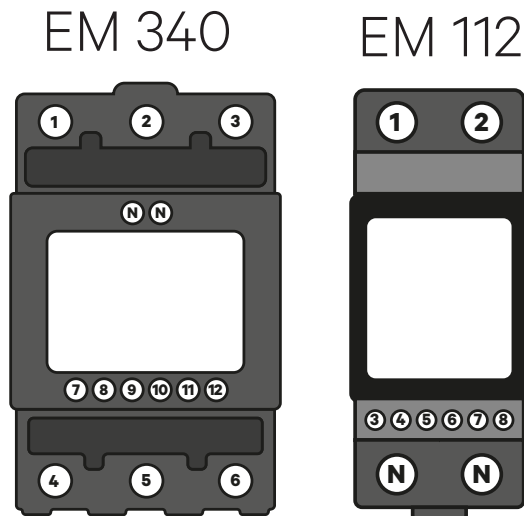

A. 3-Phase < 65 A

B. 1-Phase < 100 A

FR Carlo Gavazzi

1. Dans le cas des compteurs Carlo Gavazzi, veuillez suivre le manuel du compteur inclus dans la boîte.

- A. Triphasé < 65 A
- B. Monophasé < 100 A

ES Carlo Gavazzi

1. Para contadores Carlo Gavazzi, sigue las instrucciones del manual del contador incluido en la caja.

- A. Trifásico < 65 A
- B. Monofásico < 100 A

IT Carlo Gavazzi

1. Per i contatori Carlo Gavazzi, fare riferimento al manuale del contatore incluso nella scatola.

- A. Trifase < 65 A
- B. Monofase < 100 A

NO Carlo Gavazzi

1. For Carlo Gavazzi-målerer, følg målerhåndboken i esken.

- A. 3-fase < 65 A
- B. 1-fase < 100 A

CA Carlo Gavazzi

1. Per als comptadors de Carlo Gavazzi, segueix el manual del comptador inclòs a la caixa.

- A. Trifàsic < 65 A
- B. Monofàsic < 100 A

DA Carlo Gavazzi

1. For Carlo Gavazzi-målere skal du følge målerens vejledning, som følger med æsken.

- A. 3-fase < 65 A
- B. 1-fase < 100 A

FI Carlo Gavazzi

1. Carlo Gavazzi -mittareiden osalta seuraa laatikon mukana toimitettua mittarin käyttöohjetta.

- A. 3-vaihe < 65 A
- B. 1-vaihe < 100 A

HU Carlo Gavazzi

1. Carlo Gavazzi mérőkészülékek esetében, kérjük, kövesse a mérőkészülék dobozban található használati útmutatóját.

- A. 3 fázisú < 65 A
- B. 1 fázisú < 100 A

LV Carlo Gavazzi

1. Carlo Gavazzi skaitītājiem, lūdzu, ievērot instrukcijas skaitītāja rokasgrāmātā, kas atrodama kastē.

- A. 3 fāzū < 65 A
- B. 1 fāzes < 100 A

RO Carlo Gavazzi

1. Pentru contoarele Carlo Gavazzi, vă rugăm să urmați instrucțiunile din manualul contorului, inclus în cutie.

- A. Trifazic < 65 A
- B. Monofazic < 100 A

UK Carlo Gavazzi

1. Що стосується лічильників Carlo Gavazzi, дотримуйтеся вказівок, наведених у посібнику з використанням з комплекту поставки лічильника.

- A. 3 фази < 65 A
- B. 1 фаза < 100 A

DE Carlo Gavazzi

1. Für Carlo Gavazzi Messgeräte befolgen Sie bitte die im Karton enthaltene Anleitung.

- A. 3-Phasen < 65 A
- B. 1-Phase < 100 A

NL Carlo Gavazzi

1. Volg de handleiding voor de Carlo Gavazzi-meters die is meegeleverd in de doos.

- A. 3 fase < 65 A
- B. 1 fase < 100 A

PT Carlo Gavazzi

1. Para contadores Carlo Gavazzi, siga o manual do contador incluído na caixa.

- A. Trifásico < 65 A
- B. Unifásico < 100 A

SV Carlo Gavazzi

1. För mätare från Carlo Gavazzi, se medföljande handbok i förpackningen.

- A. 3-fas < 65 A
- B. 1-fas < 100 A

CS Carlo Gavazzi

1. U měřičů Carlo Gavazzi postupujte podle návodu k měřiči, který je součástí balení.

- A. Tří fáze < 65 A
- B. Jedna fáze < 100 A

ET Carlo Gavazzi

1. Carlo Gavazzi arvestite puhul tuleb lähtuda arvesti karbis leiduvast juhendist.

- A. 3-faasiline < 65 A
- B. 1-faasiline < 100 A

EL Carlo Gavazzi

1. Για τους μετρητές Carlo Gavazzi, ακολουθήστε το εγχειρίδιο του μετρητή που περιλαμβάνεται στη συσκευασία.

- A. Τριφασικός < 65 A
- B. Μονοφασικός < 100 A

IS Carlo Gavazzi

1. Hvað Carlo Gavazzi mæla varðar, skaltu fylgja handbókinni sem fylgir með í kassa mælisins.

- A. 3-fasa < 65 A
- B. 1-fasa < 100 A

PL Carlo Gavazzi

1. W przypadku mierników Carlo Gavazzi należy postępować zgodnie z instrukcją obsługi dołączonej do produktu.

- A. 3 fazy, < 65 A
- B. 1 faza, < 100 A

SK Carlo Gavazzi

1. Pokiaľ ide o merače Carlo Gavazzi, postupujte podľa návodu na používanie merača, ktorý je súčasťou balenia.

- A. 3-fázový < 65 A
- B. 1-fázový < 100 A

Carlo Gavazzi HE

עבור מדי Carlo Gavazzi, אנו פועל על פי המדריך של המד

הכולל בקופסה. **A.** אמת-פאז > 65 אמפר

B. חד-פאז < 100 אמפר

Carlo Gavazzi

EM 340

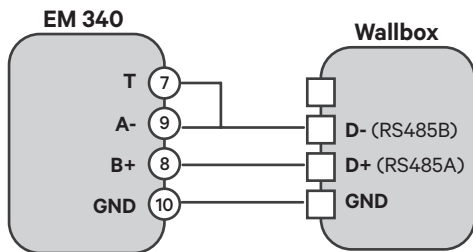
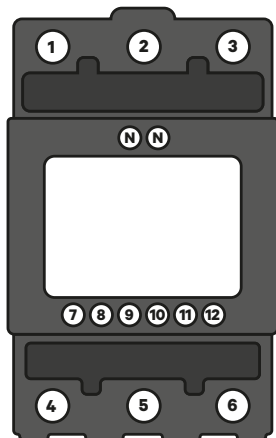

Carlo Gavazzi

EM 112

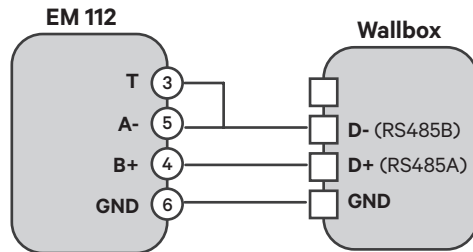
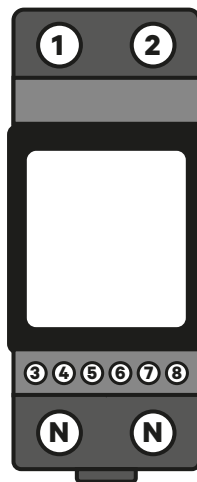

Temco

SPM1-100-AC

1. Used for 1-Phase installation.
Up to **100A**.

2. Clip the power meter to the mains power cable.

3. Neutral cable must not be drawn through the clamp.



FR Temco SPM1-100-AC

1. Utilisé pour une installation monophasée. Jusqu'à **100 A**.
2. Fixez le wattmètre sur le câble d'alimentation secteur.
3. Le câble neutre ne doit pas être tiré à travers la pince.

ES Temco SPM1-100-AC

1. Se utiliza en instalaciones monofásicas. Hasta **100 A**.
2. Conecta el contador de energía al cable de suministro eléctrico de la red.
3. El cable neutro no debe pasarse por la abrazadera.

IT Temco SPM1-100-AC

1. Utilizzato per l'installazione monofase. Fino a **100 A**.
2. Collegare il contatore al cavo di alimentazione.
3. Non tirare il cavo neutro attraverso il morsetto.

NO Temco SPM1-100-AC

1. Brukes til 1-fase-installering. Opptil **100 A**.
2. Fest strømmåleren til nettstrømkabelen.
3. Neutral kabel må ikke trekkes gjennom klemmen.

CA Temco SPM1-100-AC

1. S'utilitza per a la instal·lació monofàsica. Fins a **100 A**.
2. Fins el comptador d'energia al cable d'alimentació de la xarxa.
3. El cable neutre no s'ha de fer passar per la pinça.

DA Temco SPM1-100-AC

1. Bruges til 1-faset installation. Op til **100 A**.
2. Sæt strømmåleren på netforsyningskablet.
3. Det neutrale kabel må ikke trækkes gennem klemmen.

FI Temco SPM1-100-AC

1. Käytetään 1-vaiheiseen asennukseen. Enintään **100 A**.
2. Kiinnitä virtamittari verkkovirtajohtoon.
3. Nollakaapelia ei saa vetää puristimen läpi.

HU Temco SPM1-100-AC

1. 1 fázisú telepítés esetén. Legfeljebb **100 A**.
2. Csatlakoztassa a teljesítménymérőt a hálózati kábelhez.
3. A semleges kábel nem szabad áthúzni a bilincsen.

LV Temco SPM1-100-AC

1. Izmantojams 1 fāzes instalācijai. Līdz **100 A**.
2. Piestipriniet enerģijas skaitītāju barošanas elektrības kabeļim.
3. Neitrālo vada nedrīkst vilkt caur spali.

RO Temco SPM1-100-AC

1. Utilizat pentru instalarea monofazică. Până la **100 A**.
2. Prindeți wattmetrul pe cablul de alimentare de la rețea.
3. Cablul neutru nu trebuie tras prin clemă.

UK Temco SPM1-100-AC

1. Використовується для однофазної конфігурації. До **100 A**.
2. Підключіть лічильник електроенергії до мережевого кабелю живлення.
3. Не протягуйте нейтральний кабель через затискач.

DE Temco SPM1-100-AC

1. Zur 1-Phasen-Installation. Bis zu **100 A**.
2. Schließen Sie das Leistungsmessgerät an das Netzkabel.
3. Der Neutralleiter darf nicht durch die Klammer gezogen werden.

NL Temco SPM1-100-AC

1. Gebruiken voor installatie met 1 fase. Tot **100 A**.
2. Klem de stroommeter op de stroomkabel.
3. De neutrale kabel mag niet door de klem heen worden getrokken.

PT Temco SPM1-100-AC

1. Utilizado para instalação unifásica. Até **100 A**.
2. Prenda o contador de electricidade ao cabo de alimentação.
3. O cabo neutro não deve ser puxado através do grampo.

SV Temco SPM1-100-AC

1. Används för 1-fasininstallation. Högst **100 A**.
2. Anslut energimätaren till inkommande nätkabel.
3. Neutralledaren får inte dras igenom plinten.

CS Temco SPM1-100-AC

1. Používá se pro instalaci s jednou fází. Až do **100 A**.
2. Připevňte měřič k síťovému napájecímu kabelu.
3. Nulový kabel nesmí být protažen svorkou.

ET Temco SPM1-100-AC

1. Kasutatakse ühefaasilise paigalduse jaoks. Kuni **100 A**.
2. Kinnitage voluuarvesti toitevoolu kaabli külge.
3. Neutraaljuhet ei tohi läbi kinnitusklaabri tõmmata.

EL Temco SPM1-100-AC

1. Χρησιμοποιείται για μονοφασική ηλεκτρολογική εγκατάσταση. Μέχρι και **100 A**.
2. Συνδέστε με κλιπ τον μετρητή ισχύος στο καλώδιο της κεντρικής παροχής.
3. Το ουδέτερο καλώδιο δεν πρέπει να περάσει μέσα από τον σφιγκτήρα.

IS Temco SPM1-100-AC

1. Notað fyrir 1-fasa uppsetningu. Allt að **100 A**.
2. Klemmu rafmagnsmælirinn við rafmagnsnúru aðalinntaksins.
3. Ekki má draga hlutlausu snúru í gegnum klemmuna.

PL Temco SPM1-100-AC

1. Zastosowanie dla instalacji 1-fazowej. Do **100 A**.
2. Podłączyc miernik energii do przewodu zasilającego.
3. Przewód neutralny nie może przechodzić przez zacisk.

SK Temco SPM1-100-AC

1. Používa sa na 1-fázovú inštaláciu. Až do **100 A**.
2. Pripievnite merač spotreby k sieťovému napájaciemu káblu.
3. Neutrálny kábel sa nesmie ťahať cez svorku.

SPM1-100-AC Temco HE

1. משמש להתקנה חד-שלבי-עד 100 אמפר.
2. דרוק את תד החתך של הקשר החשמל.
3. אף לא שואבו כבל נייטרלי דרך המוליח.

Temco

SPM1-100-AC

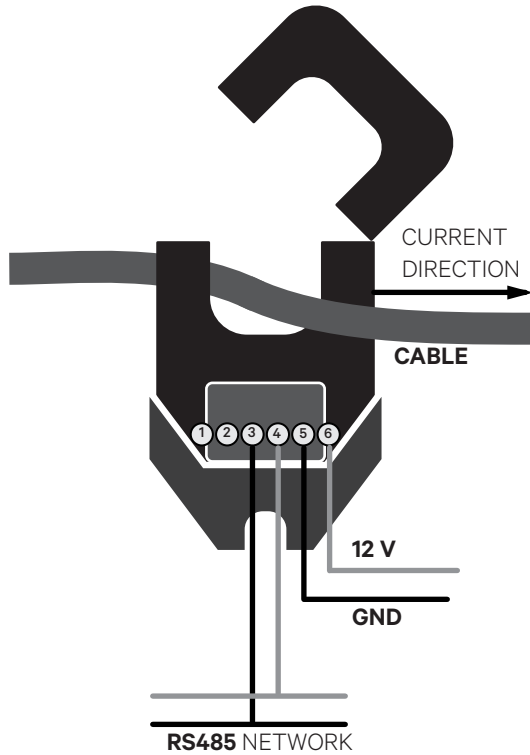

Electrical Wiring

SPM1-100-AC

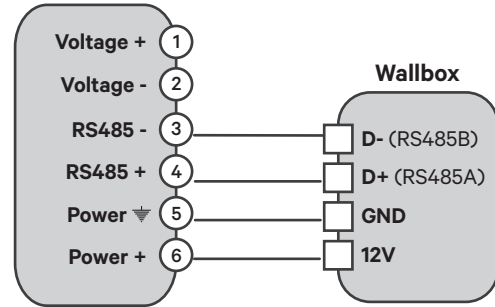

Configuration

1. Log-in to the Wallbox App.

2. Approach the installed charger.

3. Select the charger and wait for synchronization to complete.

4. After synchronization is complete, enable **Power Boost** in the settings.

FR Configuration

1. Connectez-vous à l'application Wallbox.
2. Approchez le chargeur installé.
3. Sélectionnez le chargeur et attendez que la synchronisation soit terminée.
4. Une fois la synchronisation terminée, activez **Power Boost** dans les paramètres.

ES Configuración

1. Inicia sesión en Wallbox app.
2. Aproximate al cargador instalado
3. Selecciona el cargador y espera a que finalice la sincronización.
4. Una vez finalizada la sincronización, activa **Power Boost** en los ajustes.

IT Configurazione

1. Accedere all'app Wallbox.
2. Avvicinarsi al caricatore installato.
3. Selezionare il caricatore e attendere il completamento della sincronizzazione.
4. Una volta completata la sincronizzazione, abilitare **Power Boost** nelle impostazioni.

NO Konfigurasjon

1. Logg inn på boksen Wallbox.
2. Bruk den installerte laderen.
3. Velg laderen og vent til synkronisering er fullført.
4. Etter at synkroniseringen er fullført, aktiver **Power Boost** i innstillingene.

CA Configuració

1. Inicia sessió a l'aplicació Wallbox.
2. Acosta el carregador instal·lat.
3. Selecciona el carregador i espera que s'acabi la sincronització.
4. Una vegada finalitzada la sincronització, activa el **Power Boost** a la configuració.

DA Konfiguration

1. Log ind i Wallbox-appen.
2. Naerm dig den installerede oplader.
3. Vælg opladeren, og vent til synkroniseringen afslutter.
4. Når synkronisering er fuldført, aktiveres **Power Boost** i indstillingerne.

FI Konfiguraatio

1. Kirjautu sisään Wallbox-sovellukseen.
2. Mene asennetun laturin lähelle.
3. Valitse laturi ja odota synkronoinnin valmistumista.
4. Kun synkronointi on valmis, ota käyttöön **Power Boost** asetuksissa.

HU Konfiguráció

1. Jelentkezzen be a Wallbox-alkalmazásba.
2. Közelítse meg a telepített töltőt.
3. Válassza ki a töltőt, és várja meg, amíg a szinkronizálás befejeződik.
4. Miután a szinkronizálás befejeződött, engedélyezze a **Power Boost** opciót a beállításokban.

LV Konfigurācija

1. Piesakieties lietotnē Wallbox.
2. Pieeļiet pie uzstādītā lādētāja.
3. Atlasiet lādētāju un nogaidiet, kamēr tiek pabeigta sinhronizācija.
4. Pēc sinhronizācijas pabeigšanas iestatījumos iespējojiet **Power Boost**.

RO Configurare

1. Autentificați-vă în aplicația Wallbox.
2. Accesați încărcătorul instalat.
3. Selectați încărcătorul și așteptați finalizarea sincronizării.
4. După finalizarea sincronizării, activați **Power Boost** din setări.

UK Налаштування

1. Увійдіть у програму Wallbox.
2. Підійдіть до встановленого зарядного пристрою.
3. Вибірть зарядний пристрій і дочекайтесь завершення синхронізації.
4. Після завершення синхронізації ввімкніть функцію **Power Boost** у налаштуваннях.

DE Konfiguration

1. Melden Sie sich in der Wallbox App an.
2. Treten Sie in die Nähe des installierten Ladegeräts.
3. Wählen und synchronisieren Sie das Ladegerät.
4. Nachdem die Synchronisierung abgeschlossen ist, aktivieren Sie **Power Boost** in den Einstellungen.

NL Configuratie

1. Log in op de Wallbox-app.
2. Ga naar de geïnstalleerde oplader.
3. Selecteer de oplader en wacht totdat de synchronisatie voltooid is.
4. Schakel, nadat de synchronisatie is voltooid, in Instellingen de **Power Boost** in.

PT Configuração

1. Inicie sessão na Wallbox App.
2. Aproxime o carregador instalado.
3. Selecciona o carregador e aguarde que a sincronização esteja concluída.
4. Após a sincronização estar concluída, ative o **Power Boost** nas definições.

SV Konfiguration

1. Logga in på Wallbox-appen.
2. Gå till den installerade laddaren.
3. Välj laddaren och vänta tills synkroniseringen är klar.
4. När synkroniseringen har slutförts, aktivera **Power Boost** i inställningarna.

CS Konfigurace

1. Přihlaste se do aplikace Wallbox.
2. Přistupte k nainstalované nabíječce.
3. Vyberte nabíječku a počkejte, až se dokončí synchronizace.
4. Po dokončení synchronizace v nastavení povolte funkci **Power Boost**.

ET Konfiguratsioon

1. Logige sisse Wallbox rakendusse.
2. Liikuge paigaldatud laaduri lähedusse.
3. Valige laadur ja oodake, kuni sünkronimine lõpeb.
4. Kui sünkronimine on lõppenud, lubage seadetes **Power Boost**.

EL Ρύθμιση παραμέτρων

1. Συνδεθείτε στην εφαρμογή Wallbox.
2. Προσεγγίστε τον εγκατεστημένο φορτιστή.
3. Επιλέξτε το φορτιστή και περιμένετε να ολοκληρωθεί ο συγχρονισμός.
4. Αφού ολοκληρωθεί ο συγχρονισμός, ενεργοποιήστε την επιλογή **Power Boost** στις ρυθμίσεις.

IS Stillingar

1. Skráðu þig inn í Wallbox smáforritið.
2. Farðu að uppsetta hleðsluáskil.
3. Veldu hleðsluáskil og biðu eftir að samstillingu lýkur.
4. Eftir að samstillingu er lokið skaltu virka **Power Boost** í stillingunum.

PL Konfiguracja

1. Zalogować się w aplikacji Wallbox.
2. Podejść do zainstalowanej ładowarki.
3. Wybrać ładowarkę i poczekać na zakończenie synchronizacji.
4. Po zakończeniu synchronizacji włączyć **Power Boost** w ustawieniach.

SK Konfigurácia

1. Prihláste sa do aplikácie Wallbox.
2. Pristúpte k nainštalovanej nabíjačke.
3. Vyberte nabíjačku a počkajte na dokončení synchronizácie.
4. Po dokončení synchronizácie povolte **Power Boost** v nastaveniach.

הצורה

1. היכנסו לאפליקציית Wallbox.
2. התקרב למסמן המותקן.
3. בחר את המסמן המתון לסינון.
4. לאחר השלמת הסינון, הפעל (ברור) **Power Boost** בהגדרות.

Status Displays*

1.



Energy meter detected.
Power Boost not configured.

2.



Ready to adjust the charging speed.

3.



Limiting the charging speed.

4.



System has no power available to charge.

5.



System has lost communication to the power meter.

*Icons may differ depending on firmware version.

FR Affichage du statut*

- Compteur d'énergie détecté. **Power Boost** non configuré.
- Prêt à régler la vitesse de charge.
- Limiter la vitesse de charge.
- Le système n'a pas de puissance disponible pour le chargement.
- Le système a perdu la communication avec le wattmètre.
*Les icônes peuvent différer selon la version du micrologiciel.

ES Pantallas de estado*

- Contador de energía detectado. **Power Boost** no configurado.
- Listo para ajustar la velocidad de carga.
- Limitando la velocidad de carga.
- El sistema no tiene energía disponible para cargar.
- El sistema ha perdido la comunicación con el contador de energía.
*Los iconos pueden variar según la versión del firmware.

IT Visualizzazione dello stato*

- Contatore rilevato. **Power Boost** non configurato.
- Pronto per regolare la velocità di carica.
- Limitazione della velocità di carica.
- Il sistema non dispone di alimentazione per la ricarica.
- Il sistema ha perso la comunicazione con il contatore.
*Le icone possono variare a seconda della versione del firmware.

NO Statusvisning*

- Energimåler påvist. **Power Boost** ikke konfigurert.
- Klar til å justere ladehastigheten.
- Begrensar ladehastigheten.
- Systemet har ingen strøm tilgjengelig for lading.
- Systemet har mistet kommunikasjonen til strømmåleren.
*Ikoner kan variere avhengig av fastwareversjon.

CA Visualització d'estat*

- Comptador d'energia detectat. **Power Boost** no està configurat.
- Llest per ajustar la velocitat de càrrega.
- Limitar la velocitat de càrrega.
- El sistema no té alimentació disponible per carregar.
- El sistema ha perdut la comunicació amb el comptador d'energia.
*Icones poden variar en funció de la versió del firmware.

DA Statusvisning*

- Energimåler registreret. **Power Boost** ikke konfigureret.
- Klar til at justere ladehastigheden.
- Begrenser opladehastigheden.
- Systemet har ingen strøm til opladning.
- Systemet har mistet forbindelsen til strømmåleren.
*Ikoner kan variere afhængigt af firmwareversionen.

FI Tilanäyttö*

- Havaittu energi mittari. **Power Boost** ei konfiguroitu.
- Valmis säätämään latausnopeutta.
- Latausnopeutta rajoitetaan.
- Järjestelmässä ei ole virtaa ladattavaksi.
- Järjestelmä on menettänyt yhteyden virtamittariin.
*Kuvakkeet saattavat vaihdella riippuen laiteohjelmiston versiosta.

HU Állapotkielző állásai*

- Energiamérő észlelve. A **Power Boost** nincs konfigurálva.
- Készon áll a töltési sebesség beállítására.
- Korlátozza a töltési sebességet.
- A rendszerben nincs elérhető áram a töltéshez.
- A rendszer és az árammérő közötti kommunikáció megszakadt.
*Az ikonok a firmware verziójától függően eltérhetnek.

LV Status displejs*

- Enerģijas skaitlājs atstruts. **Power Boost** nav konfigurēts.
- Gatavs lādēšanas ātruma regulēšanai.
- Ierobežo lādēšanas ātrumu.
- Sistēmai nav pieejams spriegums, lai lādētu.
- Sistēma zaudējusi komunikāciju ar enerģijas skaitlāji.
*Ikonas var atšķirties dažādām programmatūras versijām.

RO Afisare stare*

- Este detectat un contor de energie. **Power Boost** nu este configurat.
- Pregătit pentru reglarea vitezei de încărcare.
- Limitarea vitezei de încărcare.
- In sistem nu există putere disponibilă pentru încărcare.
- Sistemul a pierdut comunicarea cu wattmetrul.
*Pictogramele pot diferi în funcție de versiunea firmware.

UK Відображення стану*

- Виявлено лічильник електроенергії. **Power Boost** не налаштовано.
- Готовий для регулювання швидкості зарядки.
- Обмежує швидкість зарядки.
- У системі не має живлення для зарядки.
- Система втрапила зв'язок із лічильником електроенергії.
* Іконки можуть відрізнятися залежно від версії вбудованого ПЗ.

DE Statusanzeige*

- Elektrizitätszähler erkannt. **Power Boost** nicht konfiguriert.
- Bereit zur Einstellung der Ladegeschwindigkeit.
- Ladegeschwindigkeit begrenzen.
- Aufgrund fehlender Stromversorgung kann das System nicht geladen werden.
- Das System hat die Kommunikation mit dem Leistungsmessgerät verloren.
*Die Symbole können je nach Firmware-Version variieren.

NL Statusweergave*

- Energie meter gedetecteerd. **Power Boost** niet geconfigureerd.
- Klaar om de oplaadsnelheid aan te passen.
- Oplaadsnelheid wordt beperkt.
- Het systeem heeft geen stroom beschikbaar om op te laden.
- Het systeem heeft de communicatie met de stroommeter verloren.
*De pictogrammen kunnen verschillen afhankelijk van de firmwareversie.

PT Visor de estado*

- Contador de energia detetado. **Power Boost** não configurado.
- Pronto para regular a velocidade de carregamento.
- Limitar a velocidade de carregamento.
- O sistema não tem energia disponível para carregar.
- O sistema perdeu a comunicação com o contador de potência.
*Os ícones podem variar dependendo da versão do firmware.

SV Statusmeddelanden*

- Energimätare detekterad. **Power Boost** inte konfigurerad.
- Klar att styra laddningshastigheten.
- Begränsar laddningshastigheten.
- Ingen ström tillgänglig för laddning.
- Avbruten kommunikation mellan system och energimätare.
*Symboler kan variera mellan olika versioner av maskinprogramvaran.

CS Stavový displej*

- Býl detekován elektroměr. Funkce **Power Boost** není nakonfigurována.
- Připraveno k nastavení rychlosti nabíjení.
- Rychlost nabíjení je omezena.
- V systému není k dispozici elektrická energie pro účely nabíjení.
- Systém přestal komunikovat s elektroměrem.
*Ikony se mohou v závislosti na verzi firmwaru lišit.

ET Statusse kuva*

- Tuvastatud on elektriarvuri. **Power Boost** on konfigureerimata.
- Valmis kohandama laadimiskiirust.
- Laadimiskiiruse piiramine.
- Süsteemis ei ole laadimiseks toetuvoolu.
- Süsteem on kaotanud energiaarvestiga side.
*Ikonid võivad erinevates pärisarvuriversionides olla erinevad.

EL Εργάνωση κατάστασης*

- Έχει εντοπιστεί μετρητής ενέργειας. Οι παράμετροι του **Power Boost** δεν έχουν ρυθμιστεί.
- Έτοιμο για ρύθμιση της ταχύτητας φόρτισης.
- Περιορίζει την ταχύτητα φόρτισης.
- Το σύστημα δεν διαθέτει ισχύ διαθέσιμη για φόρτιση.
- Το σύστημα έχασε την επικοινωνία με τον μετρητή ισχύος.
*Τα εικονίδια ενδέχεται να διαφέρουν ανάλογα με την έκδοση του υλικολογισμικού.

IS Stöðuskjár*

- Okummalir gráður. **Power Boost** ekki stillt.
- Tíðbúið til að stilla hleðsluhraða.
- Takmörkun á hleðsluhraða.
- Karfið er ekki með naga orku til að hlaða.
- Karfið hefur mist sérgætt við rafmagnsmælun.
*Tákn geta verið mismunandi eftir útgáfu fastbúnaðar.

PL Wyświetlenie statusu*

- Wykryto miernik energii. Brak konfiguracji **Power Boost**.
- Gotowy do regulacji szybkości ładowania.
- Ograniczenie szybkości ładowania.
- Brak dostępnego zasilania.
- System utracił łączność z miernikiem mocy.
*Ikony mogą się różnić w zależności od wersji oprogramowania sprzętowego.

SK Zobrazenie stavu*

- Merac energie bol zistený. **Power Boost** nie je nakonfigurovaný.
- Pripravený na nastavenie rýchlosti nabíjania.
- Obmedzenie rýchlosti nabíjania.
- Systém nemá dostatok energie na nabíjanie.
- Systém stratil komunikáciu s elektromerom.
*Ikony sa môžu líšiť v závislosti od verzie firmvéru.

HE תצוגת הסטוס

- הזהר לננו Power Boost (ברוד) נבדק, לכן נוכח לזון את מהירות הטעינה.
- נבחרת לזון את מהירות הטעינה.
- לזונתך אין חשמל לזון טעינה.
- לזונתך אינך יכול לזון את החשמל.
- המערכת איבדה תקשורת עם הז'מטר.
- *סמלים עשויים להשתנות בהתאם לרמת הקושחה.

Commander 2

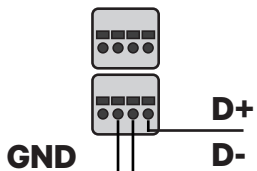
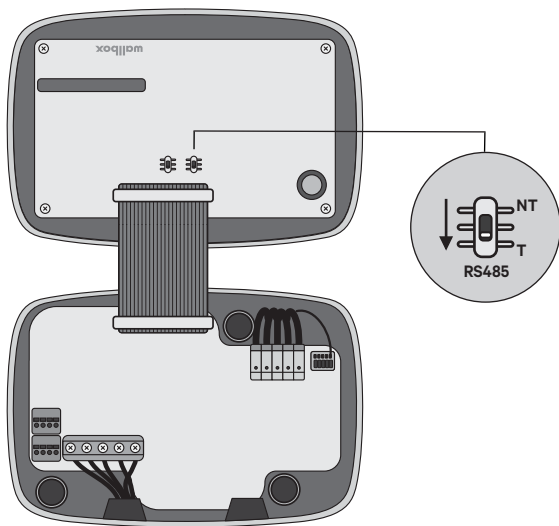

Carlo Gavazzi EM340 / EM112

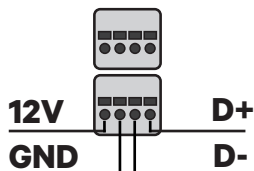

Temco SPM1-100-AC

Copper

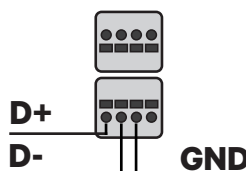
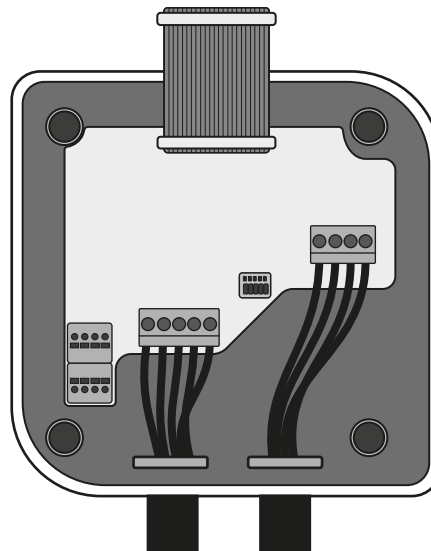

Carlo Gavazzi EM340 / EM112

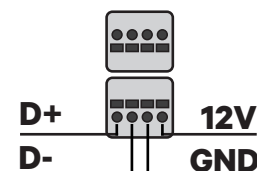

Temco SPM1-100-AC

Pulsar Plus

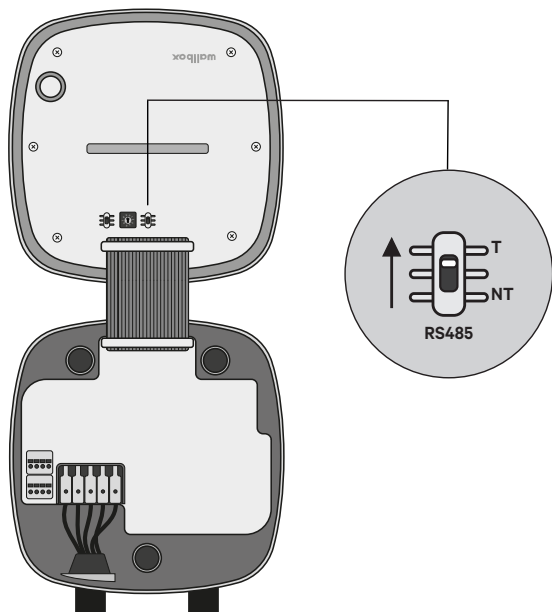

Service

Need more assistance? You can reach out to us!

België/Belgique
+32 2 808 88 28

Ireland
+353 14 854 347

Portugal
+351 308 801 440

Danmark
+45 89 87 87 15

Italia
+39 011 1962 2461

Schweiz/Suisse
+41 43 508 06 75

Deutschland
+49 69 96759775

Nederland
+31 20 808 0847

Sverige
+46 852503203

España
+34 932 20 95 75

Norge
+47 51 74 20 00

United Kingdom
+44 20 3318 3779

France
+33 1 76 46 09 15

Österreich
+43 720882116

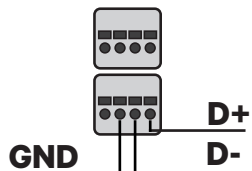

Carlo Gavazzi EM340 / EM112

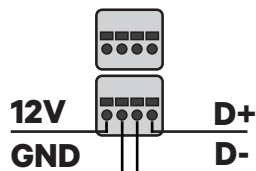

Temco SPM1-100-AC

www.wallbox.com

service@wallbox.com



support.wallbox.com